

DESIGN

TROLDTEKT®
NATURAL
ACOUSTIC
SOLUTIONS

06-07

Troldtekt® line

08-11

Intim restaurantoplevelse
med Troldtekt® line

12-13

Troldtekt® line design

14-15

Arkitekterne får frihed
til at gøre noget ekstra

16-17

Troldtekt® tilt line

18-19

Troldtekt® contrast

20-21

Et varmt hjem
inspireret af verden

22-23

Troldtekt® dots

24-25

Troldtekt® puzzle

26-27

Troldtekt® curves

28-29

Troldtekt® tiles

30-31

Troldtekt® rhombe

32-33

En atmosfære båret af
gennemført design

34-35

Troldtekt® rhombe mini

36-37

Troldtekt® v-line 1way

38-39

Troldtekt® v-line 2way

40-43

Fra gummi og barnevogne til
eksklusivt boligdesign

44-46

Designoversigt

48

6 gode grunde til at
vælge Troldtekt

49

Ny cementtype,
endnu flere fordele

50

Varm velkomst med
dekorativt design

Designet til fleksibilitet

Udgave: 1. udgave
Version 3, marts 2023
Udgiver: Troldekt A/S
Sletvej 2A
DK - 8310 Tranbjerg J
info@troldtekt.dk

Redaktion:
Tina Snedker Kristensen
Publico

Layout:
Tommy Kosior

Tekster og illustrationer afspejler Troldekteks sortiment ved udgivelsen af brochuren. Vi tager forbehold for eventuelle fejl og ændringer.

Vi tilbringer langt det meste af vores tid i bygninger. Kontor-domiciler, skoler, idrætscentre, restauranter, kulturhuse og private hjem. Derfor er det vigtigt, at de indendørs rammer er behagelige for vores øjne, ører og helbred. Og derfor skal arkitekter have stor frihed til at forene form og funktion, når de designer rum.

Når du vælger Troldekt designløsninger, kan du kombinere god akustik og et sundt indeklima med karakterfulde udtryk. Du kan skabe dine egne mønstre og rytmer i designet – og du kan variere og skalere de enkelte designløsninger, så de giver oplevelsen af en stor sammenhængende enhed på lofter eller vægge. Det handler kort sagt ikke om pladen, men om fladen.

Serien af designløsninger er et nyt kapitel i Troldekteks historie. Vi begyndte i 1935 med industriplader og har i de senere år udviklet akustikløsninger til moderne arkitektur. Undervejs har vi tilføjet spændende design, som har vundet internationale priser. Nu har vi taget vores designløsninger til det næste niveau og lanceret en hel serie, som vi kan producere industrielt – med moderne teknologi og til konkurrencedygtige priser. Alle Troldekt designløsninger i natur og malet i standardfarver har opnået Cradle to Cradle-certificering på guldniveau. Det gør de karakterfulde løsninger til et naturligt valg i dokumenteret bæredygtigt byggeri.

Her i brochuren kan du få inspiration og fakta om de fleksible designløsninger. Sortimentet er bredt, og der er utallige muligheder for at kombinere, så dine projekter får individuelle udtryk. Se, hvordan et udvalg af løsningerne er anvendt i praksis, og læs et interview med arkitekten bag designløsningerne.



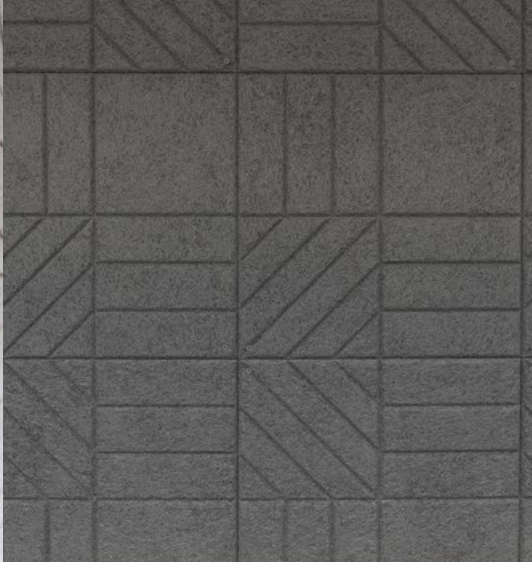
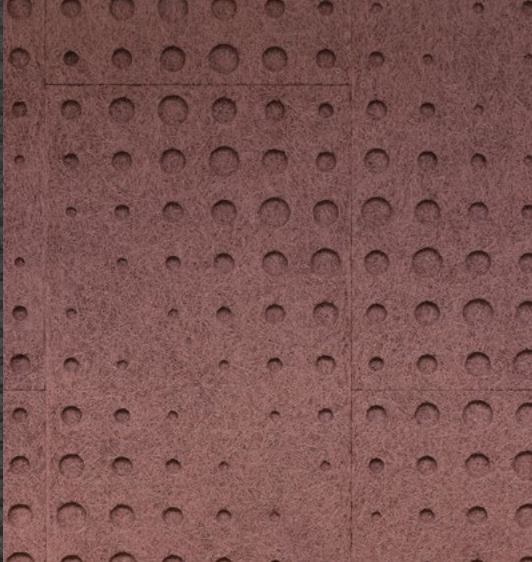
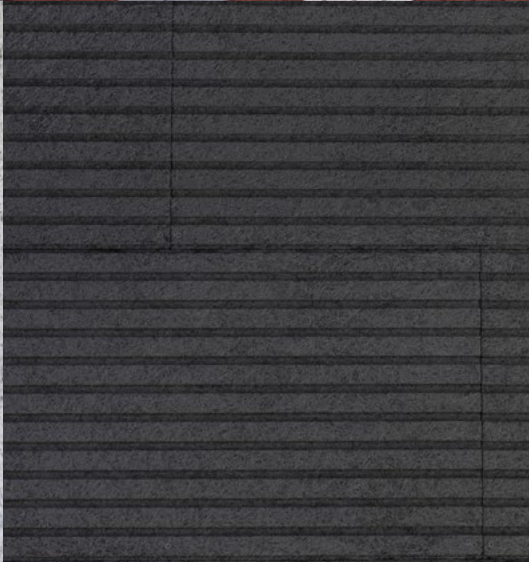
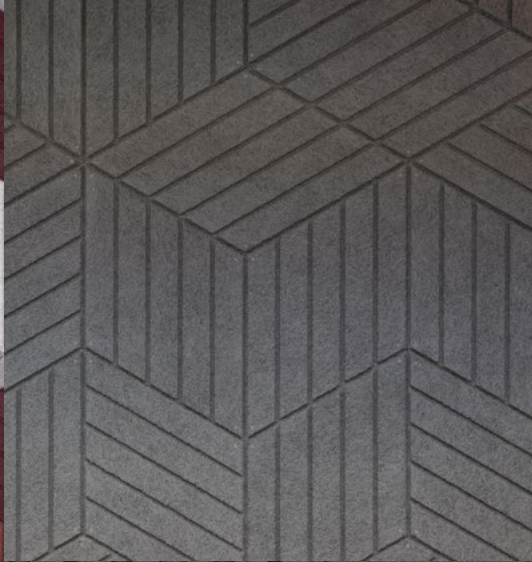



**GERMAN
DESIGN
AWARD
WINNER
2020**



winner

**DANISH
DESIGN
AWARD**

**FINALIST
2020**

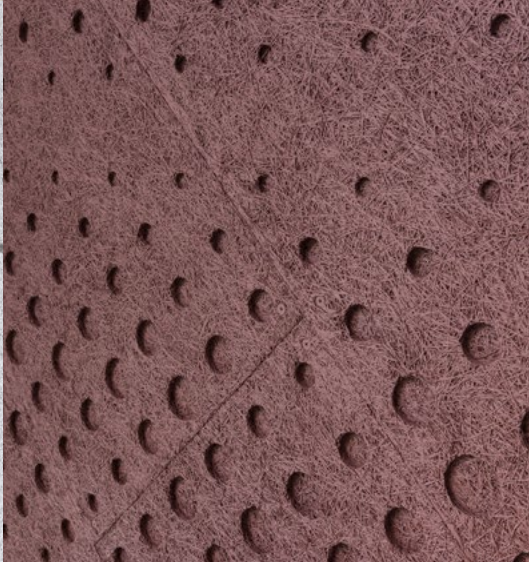
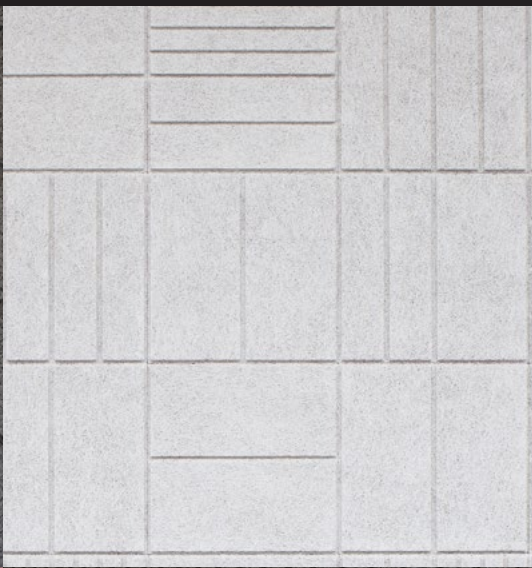

Troldtekt® line

Troldtekt line sikrer en elegant, ensartet loftsflade uden synlige samlinger og med et roligt udtryk, som man kender det fra listeloffer.

Troldtekt line er akustikplader med langsgående spor. En plade har ti spor med ens afstande mellem sporene.

Når du sætter akustikpladerne sammen, fortsætter sporene hen over den samlede flade med et sømløst udtryk. Der er halve spor på de lange sider af pladen, så der opstår et ekstra spor, når to plader forenes på væg eller loft.

Troldtekt®
line

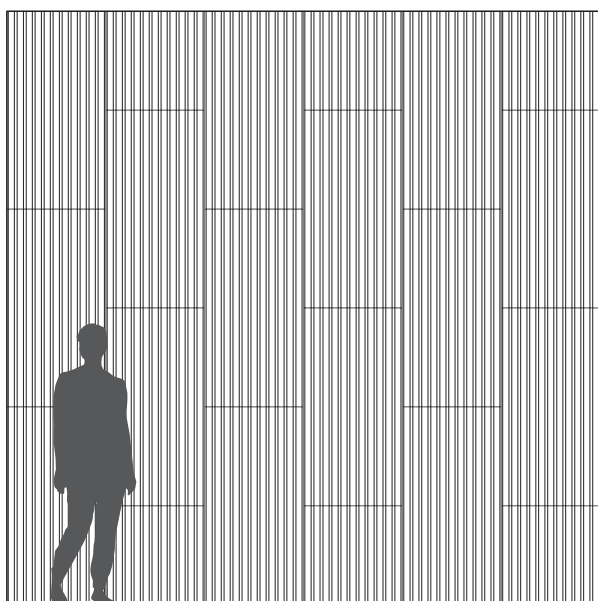
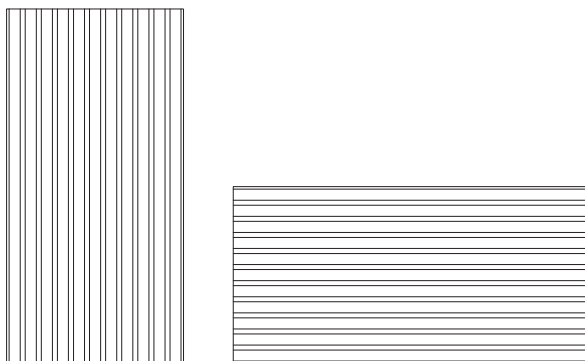

Troldtekt line monteret lodret

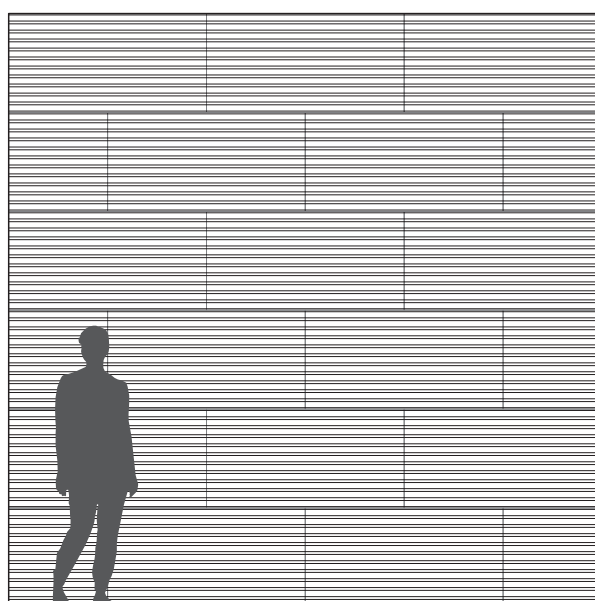

Troldtekt line monteret vandret





Intim restaurantoplevelse med Troldekt® line

På Restaurant Strandtangen i Skive går ærlig, nordisk mad hånd i hånd med en elegant og stilfuld indretning. Omdrejningspunktet er de sorte akustiklofter med fræsede spor, der skaber en helt særlig stemning.



Projekt: Restaurant Strandtangen i Skive
Arkitekt: Indretning skabt i samarbejde med designer Søren Vester

Troldtekt produkter:

Loft- og vægbeklædning: Troldtekt line

Farve: Sort 207

Struktur: Ultrafin (1,0 mm træuld)

Montering: Med Troldtekt skruer

Tekst: Publico

Foto: Tommy Kosior

Duften af hav. Elegant og tidløs indretning. Smagen af mad fra gode råvarer. Det er, hvad du kan forvente, når du besøger Restaurant Strandtangen i Skive. Restauranten ligger ud til fjorden og byder indenfor til en gastronomisk oplevelse med alt det bedste fra det danske køkken i smukke omgivelser.

– Vi laver mad uden dikkedarer. Det er nordisk inspireret med alle de gode, lokale råvarer, det indebærer, fortæller restaurantchef Maria Nørgaard, som sammen med sin mand, Halldor Asmundsson, forpagter stedet.

Har fået en kærlig hånd

Halldor, der oprindeligt kommer fra Island, er en erfaren herre og har arbejdet som kok på en perlerække af restauranter. Han behøvede ingen betænkningstid, da han tilbage i 2014 overtog Restaurant Strandtangen. Efter en årrække trængte stedet dog til et frisk pust, og hen over en ferie blev restauranten forvandlet til et pragteksemplar på dansk design.

– Restauranten trængte til en kærlig hånd. Vi savnede, at den i højere grad indbød til hygge og samvær, samtidig med at gæsterne kunne nyde en naturskøn udsigt og ikke mindst



god mad, fortæller Maria. Derfor henvendte parret sig til designeren Søren Vester.

Resultatet af samarbejdet er en intim restaurant, der med mørke egetræsgulve og sorte akustikplader fra Troldekt på loft og vægge har fået et eksklusivt, elegant udtryk.

Design med linjer og skyggespil

På trods af restaurantens enkelhed er der ingen tvivl om, at der er tænkt over hver eneste detalje i indretningen. Eksempelvis er den sorte lædersofa på elegant vis bygget ind i væggen. Et centralt element er desuden Troldekt akustikpladerne, hvor valget faldt på designløsningen Troldekt line.

– De sorte akustikplader med fræsede spor på langs er omdrejningspunktet. De skaber et smukt skyggespil og gør, at man får en rumlig oplevelse, hvor man kan fordybe sig i maden, i samtalerne og i den smukke udsigt, fortæller designer Søren Vester og uddyber:

– Det stilrene udtryk går igen på alle måder. For eksempel går tjenerne med rustikke læderforklæder, der komplementerer indretningen på bedste vis.

En restaurant med personlighed

Sammen med Maria og Halldor har Søren Vester også haft for øje, at indretningen skal afspejle restaurantens menu og ikke mindst indehavernes personlighed.

– Når man kommer ind i restauranten, føler man sig med det samme velkommen. Det skyldes i høj grad Maria og Halldors enorme gæstfrihed, der bliver underbygget af indretningen, fortæller Søren Vester.

Det kommer blandt andet til udtryk i form af levende ild i pejsen, den afdæmpede belysning og det store vinrum med glasvægge, der skaber en særlig stemning af elegance og eksklusivitet. Menuen på Restaurant Strandtangen afspejler sig også på underspillet vis i indretningen.

– Fjorden spiller en stor rolle for restauranten, både i forhold til udsigten og menuen. Hvis man kigger efter, ser man det også i indretningen, der har et maritimt udtryk med smukke landskabsbilleder af Limfjorden, fortæller Søren Vester.



Interview: Derfor valgte designeren Troldekt line

Søren Vester føler stærkt for at vælge mere bæredygtige materialer, og så er han meget begejstret for designløsningen Troldekt line, som gør fladen til en samlet helhed.

Hvorfor har du valgt designløsningen Troldekt line til Restaurant Strandtangen?

– Jeg synes, det er megafedt at se, hvordan Troldekt har udfordret og udviklet sit kerneprodukt i en ny designløsning. Den består af samme simple materiale, men man har leget med akustikpladerne og bruger dem til at skabe et nyt og spændende udtryk. Troldekt line ophæver mødet mellem akustikpladerne og gør fladen til en helhed. Det er ret genialt, synes jeg.

Hvad betyder det, at Troldekt arbejder med bæredygtighed?

– Som designer er jeg sat i verden for at skabe nye ting. Men jeg har lyst til at ændre folks bevidsthed om, at vi skal komme med mere til bordet, end vi tager. Det kan være svært i vores forbrugssamfund, men jeg kan tage et vigtigt skridt ved at vælge bæredygtige løsninger, og her

er Troldekt et sikkert valg. Hvis man en dag vil ændre på indretningen, kan akustikpladerne nemt skilles ad. Og det er samtidig en løsning, der har en økonomi, hvor alle kan være med. Det er meget tiltalende, når jeg som professionel designer skal vælge materialer.

Hvorfor er det væsentligt at se på akustik som en del af indretningen?

– Alle rum er til mennesker, så når jeg tager hul på en ny indretningsopgave, ser jeg gerne på, hvordan jeg kan tilgodese de menneskelige sanser. En af dem er hørelsen, og derfor er akustiske forbedringer altid en del af løsningen. Rum, som man ikke kan tale i, er rum, som man ikke kan leve i. Jeg plejer at sige, at glæden larmer – og derfor er det meget vigtigt med et godt lydmiljø. Akustikløsninger må endelig ikke blive et add on til rummet, men skal derimod være gennemtænkte løsninger på vægge og loft.

Troldtekt® line design

Troldtekt line design har fræsedede spor i overfladen samt overlap på både kort- og langkanter.

Når du sætter pladerne sammen, opnår du gennemgående spor med et sømløst udtryk, hvor samlingerne ikke er synlige. Du ser mønsteret i fladens samlede udtryk, og det er svært at aflæse, hvor de enkelte plader mødes.

Løsningen fås i fire varianter, der kan kombineres efter ønske. Du vælger, om du vil have ens eller varierende afstande mellem sporene – og du kan dermed selv bestemme rytmen i udtrykket.

Troldtekt®
line design 11

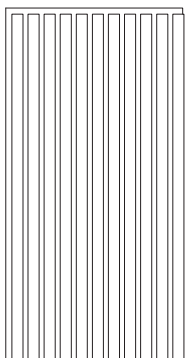

Troldtekt®
line design 11 4/6

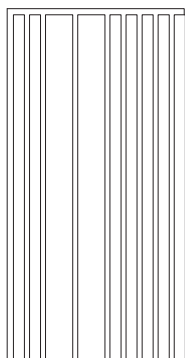

Troldtekt®
line design 11 7/10

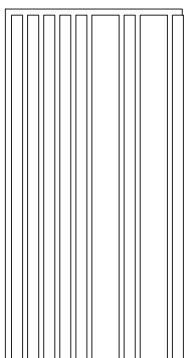

Troldtekt®
line design 11 3/9

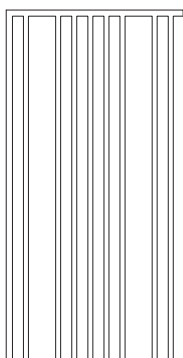

Troldtekt line design monteret lodret



Troldtekt line design monteret vandret



Arkitekterne får frihed til at gøre noget ekstra

Serien af Troldekt designløsninger er blevet til ud fra et ønske og en regel. Ønsket er at give arkitekterne størst mulig fleksibilitet, når de designer loft- og vægflader til god akustik. Reglen er, at løsningerne skal være industrielt producerede. Få en uddybning fra arkitekten bag designlinjen.

Det var en opgave ud over det sædvanlige, da Troldechts in house-arkitekt, Michael Christensen, gik i gang med at designe en række nye akustikplader. "Kom med ti forslag til nye designløsninger, så vælger vi de tre bedste", lød opdraget. Godt et halvt år senere blev så godt som alle de oprindelige forslag til virkelighed i en hel designserie. Og senere er yderligere to design føjet til serien, der nu tæller 12 løsninger.

– Der var undervejs i processen stemning for at lancere en bredere palet af løsninger, som giver størst mulig frihed i arkitekturen. Målet med designserien er at appellere til arkitekter, som gerne vil have rum til at gøre noget ekstra i indretningen, men som samtidig skal holde sig inden for et fornuftigt budget, siger Michael Christensen.

De 11 af løsningerne supplerer det eksklusive listeloft Troldekt contrast, der kom først – og som med sine stram-

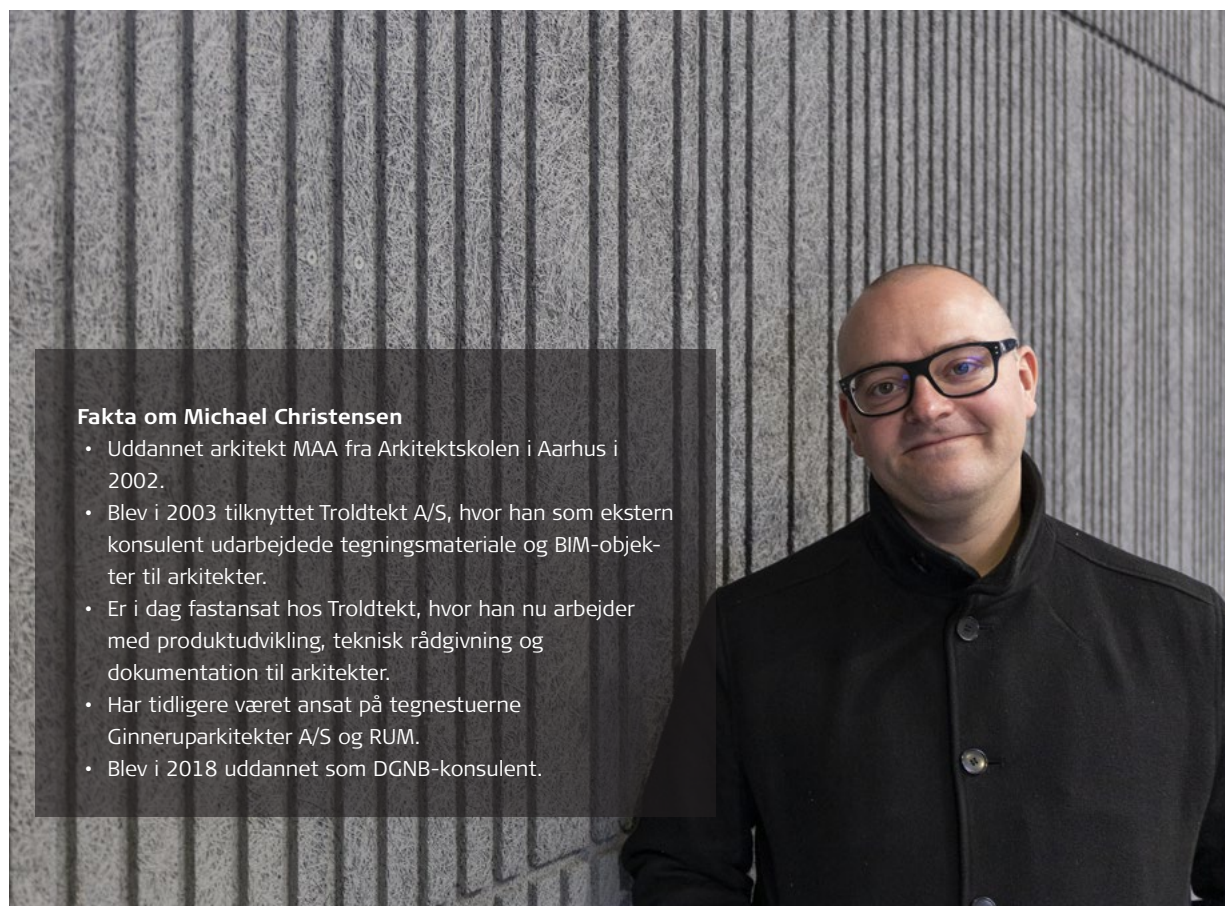

Fakta om Michael Christensen

- Uddannet arkitekt MAA fra Arkitektskolen i Aarhus i 2002.
- Blev i 2003 tilknyttet Troldekt A/S, hvor han som ekstern konsulent udarbejdede tegningsmateriale og BIM-objekter til arkitekter.
- Er i dag fastansat hos Troldekt, hvor han nu arbejder med produktudvikling, teknisk rådgivning og dokumentation til arkitekter.
- Har tidligere været ansat på tegnestuerne Ginneruparkitekter A/S og RUM.
- Blev i 2018 uddannet som DGNB-konsulent.



me, gennemgående linjer har givet inspiration til Troldekt line i designserien.

Det handler om fladen

Serien af designløsninger har to primære fællesnævner: For det første er de industrielt produceret og kan dermed købes til konkurrencedygtige priser. For det andet er de designet til at give loft- og vægflader et sømløst udtryk.

– Vi havde designeren Søren Vester på et inspirationsbesøg, og han havde en god vending, der blev et udgangspunkt for mit arbejde med de forskellige design. "Det handler ikke om pladen, men om fladen", sagde han, og det indkapsler den nye serie rigtig fint. Hver løsning er tænkt til at fremstå som en samlet akustikflade i større eller mindre skala, siger Michael Christensen.

– Desuden har vi bevidst arbejdet med at gøre hver enkelt af løsningerne fleksibel, så pladerne i kombination med hinanden kan give stor variation i designet, tilføjer han.

Baseret på CNC-teknologi

Som første step i udviklingen af de nye løsninger tog Michael Christensen og hans kollega Bjarne Mortensen et kursus i CNC-teknologi.

– Her lærte vi dels om mulighederne med industriel CNC-bearbejdning, dels om programmering, som vi kunne overføre til vores maskine i produktionen. Siden havde vi nogle lange og sjove aftener, hvor vi arbejdede med prototyper på både CNC-fræsere og andre typer fræsere, fortæller Michael Christensen.

Selvom det er ham, der har tegnet stregerne til alle de nye design, lægger han stor vægt på, at de nye løsninger er

Læg brikkerne til dit eget design

Hvilket design passer til lofter og vægge i dit næste projekt? Det kan du teste allerede på tegnebrættet.

Troldekt A/S har udviklet fleksible brikker, der gør det muligt at udarbejde skitser og modeller med designserien. Sammen med Troldechts projektkonsulenter kan du flytte rundt og kombinere brikkerne, som du ønsker. På den måde finder du frem til dit helt eget design.

Book et besøg via salg@troldekt.dk. Så får din tegnestue besøg af en projektkonsulent, som tager brikkerne med.

resultatet af et samarbejde. Foruden produktudvikler Bjarne Mortensen har en større designgruppe fra salgsafdelingen og ledelsen i Troldekt været med til at kvalificere produktserien undervejs.

Fra nordisk til ekspressivt

Med sin arkitektbaggrund og erfaring fra tegnestuer har Michael Christensen haft gode forudsætninger for sit arbejde med de nye design.

– Som arkitekt er det en klassisk disciplin at bruge standardprodukter til at designe noget unikt eller særlig karakterfuldt. Det er den udfordring, som vores nye designserie forsøger at løse, siger han og fortsætter:

– Målet har været at få det formgivende og det funktionelle til at mødes i et bredt spænd af produkter. Nogle af løsningerne passer godt ind i det nordiske design med rette linjer og vinkler, mens andre er mere ekspressive i deres udtryk.

Michael Christensen afslører, at han personligt har de enkle og modulære designvarianter – Troldekt line, Troldekt line design, Troldekt v-line og Troldekt tiles – som sine favoritter.

Troldtekt® tilt line

Denne løsning giver fladen en bred variation af facetterede felter. Hver akustikplade har seks skrå spor på tværs, og pladen er fræset med halve spor langs yderkanterne. På den måde opstår der gennemgående, rette spor ved samlingen mellem to plader. Det giver en elegant vekselvirkning mellem de skrå og rette spor.

Ved montering i forbandt kan du vælge at lade nogle af de skrå spor fortsætte fra række til række. Du har også frie muligheder for at variere forbandtet – eller vende udvalgte plader 180 grader, så designet får en anden rytme.

Troldtekt®
tilt line 7

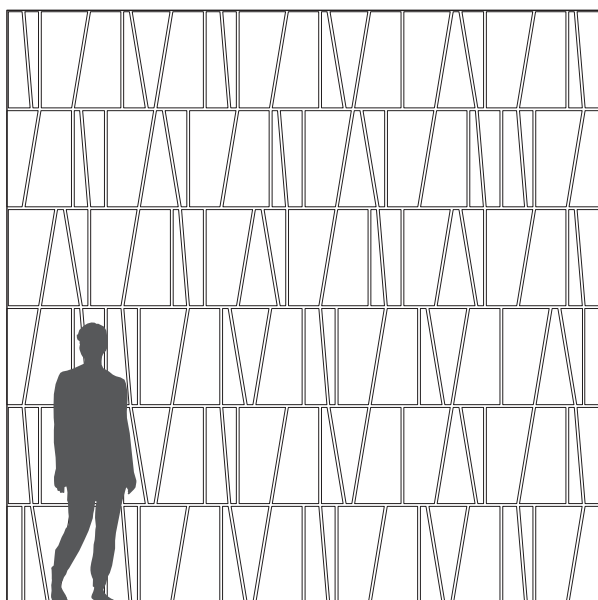
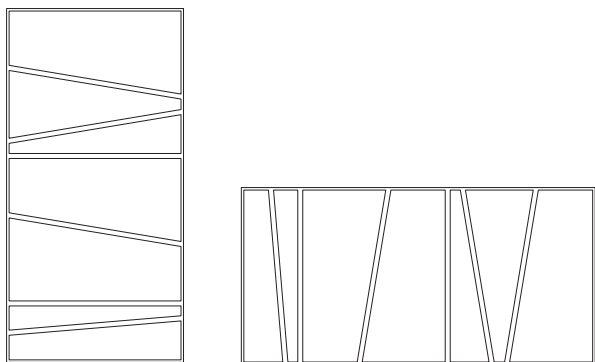

Troldtekt tilt line monteret vandret

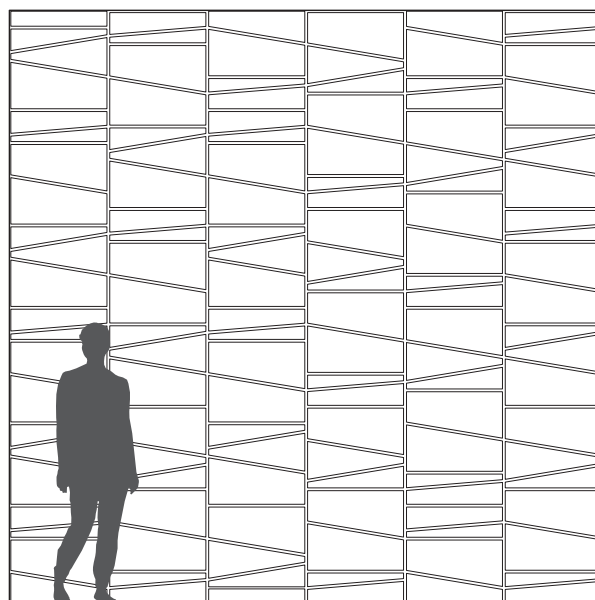

Troldtekt tilt line monteret lodret



Troldtekt® dots

Få en samlet flade med et dynamisk mønster af cirkulære elementer ved at vælge Troldtekt dots. Overfladen på hver enkelt akustikplade brydes af 66 runde fordybninger, som har varierende størrelser på mellem 20 og 60 millimeter i diameter.

Fordybningernes størrelse tiltager og aftager i et forløb hen over den enkelte plade – og mønsteret slår igennem på hele fladen, når pladerne monteres i halvforbandt.

Troldtekt® dots

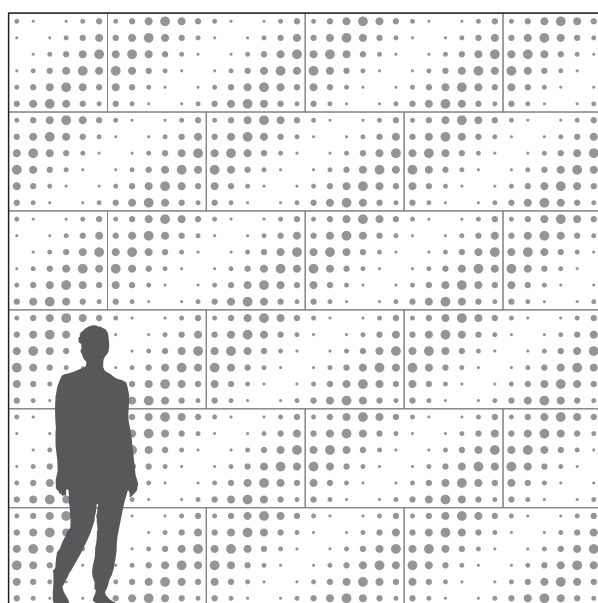
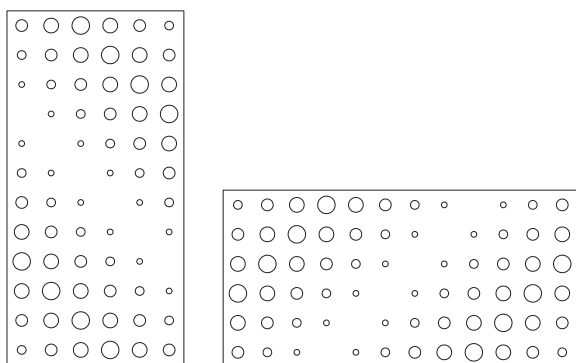

Troldtekt dots monteret i vandret halvforbandt

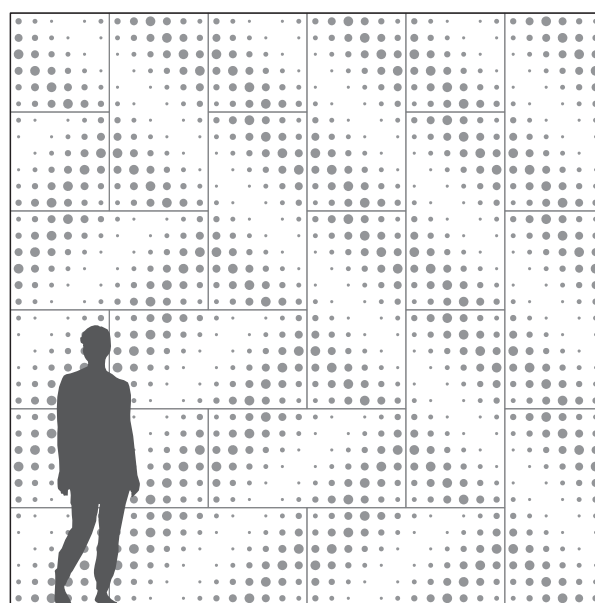

Troldtekt dots monteret i forløb



Troldtekt® puzzle

Med denne løsning får du frihed til at skabe en flade med repetitive eller tilfældige mønstre. Troldtekt puzzle er kvadratiske akustikplader med fire lige store felter. Tre af de fire felter er skraveret med hver sit spor, som går diagonalt, lodret eller vandret.

Du kan vælge at videreføre mønstret fra plade til plade, og du kan variere opsætningen ved at montere i halvforbandt – eller dreje udvalgte plader 90, 180 eller 270 grader. Det er helt op til dig, hvilket "puslespil" der bliver lagt på fladen.

Troldtekt®
puzzle

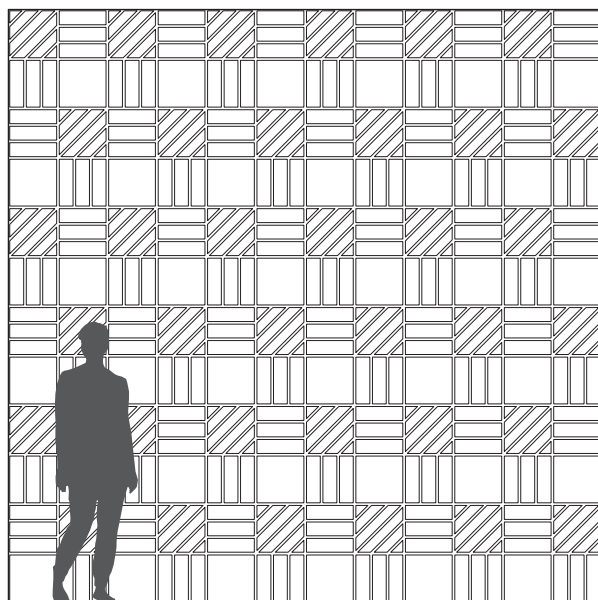
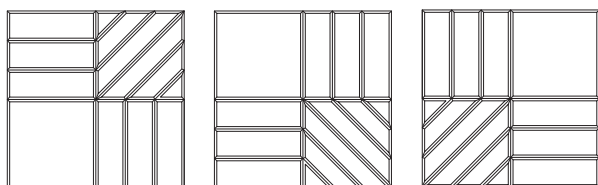

Troldtekt puzzle monteret i klassisk mønster

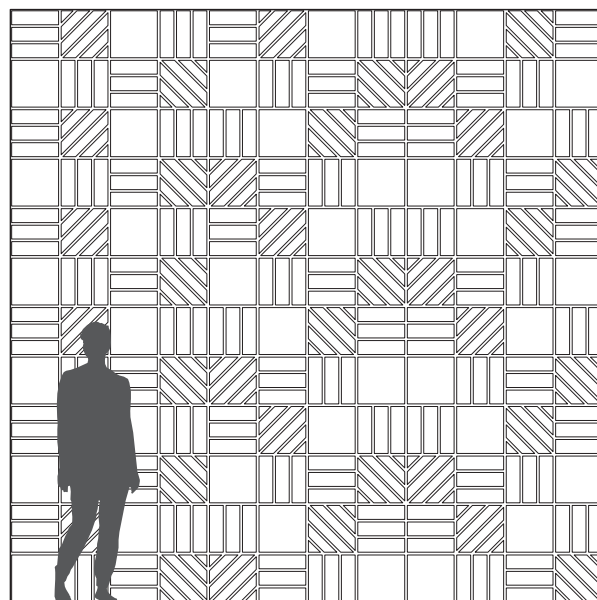

Troldtekt puzzle monteret tilfældigt

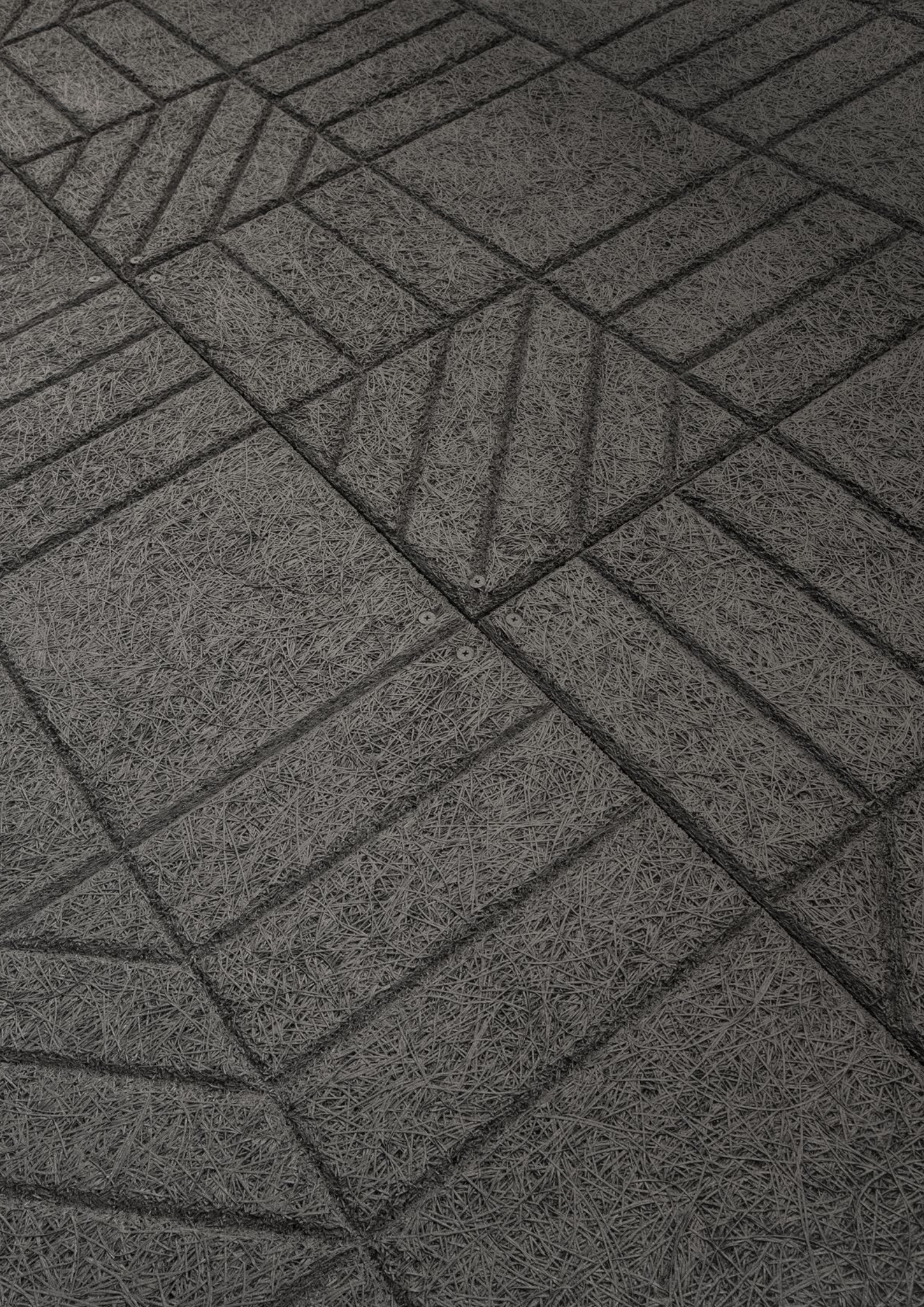

Troldtekt® curves

Spring med på den elegante designbølge ved at vælge Troldtekt curves. Denne mønsterbeskyttede løsning består af akustikplader med kurvede spor. Hver plade har fire smalle kurvespor rundt om en bredere kurve, som er udfræset i pladens midte.

Med Troldtekt curves opnår du en samlet flade, hvor mønstret af repetitive, bløde kurver tegner sig på langs.

Alle bearbejdningsfinder finder hinanden på de korte sider, så du kan uden problemer vende pladen 180 grader under montering.

Troldtekt curves er designbeskyttet og har Registered Community Design nr. RCD 006303343.

Troldtekt®
curves

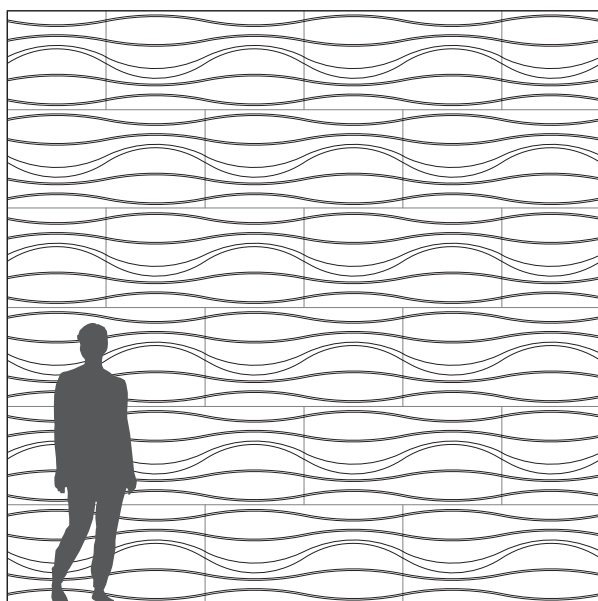
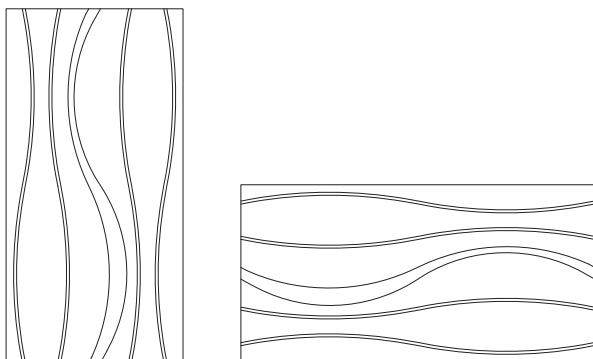

Troldtekt curves monteret i vandret halvforbandt

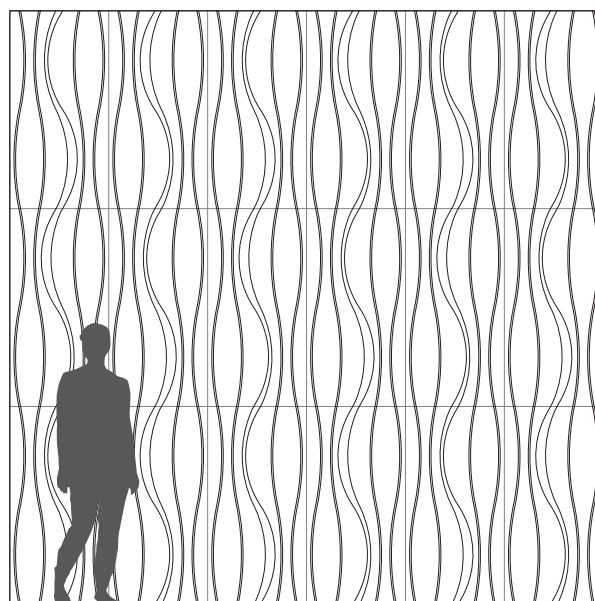

Troldtekt curves monteret i lodret rudeforbandt



Troldtekt® tiles

Med Troldtekt tiles opnår du et design, der har et mønster af rektangulære felter, som kan variere i størrelse. Løsningen består af kvadratiske akustikplader, hvor der er fræset ensrettede spor i overfladen.

På alle pladens sider er der fræset et halvt spor, så der opstår et ekstra spor med samme dimension, når to plader sættes sammen.

Pladerne fås i fem varianter, som kan kombineres – og hver enkelt plade kan efter ønske drejes 90 grader, så der opstår et brudt og mere varieret udtryk i den samlede flade.

Troldtekt®
tiles 4 + 4

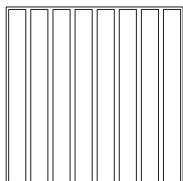

Troldtekt®
tiles 2 + 4

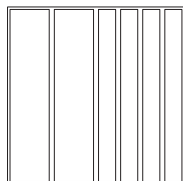

Troldtekt®
tiles 2 + 2

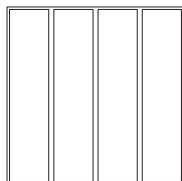

Troldtekt®
tiles 1 + 2

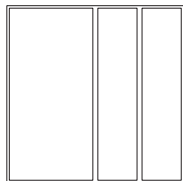

Troldtekt®
tiles 1 + 1

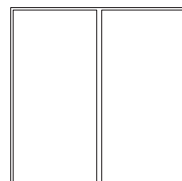

Troldtekt tiles monteret i forløb



Troldtekt tiles monteret i tilfældigt mønster



Troldtekt® rhombe

Giv fladen et skalerbart mønster med tredimensionel effekt ved at sammensætte akustikplader, formet som rhomber. De fire sider på hver plade er parallelle to og to, og alle sider er fræset med skyggekanter, så der opstår et spor i samlingerne. Hvis tre plader kombineres, danner de tilsammen en hexagon.

Vælger du varianten Troldtekt rhombe hatch, får du i hver plade fire fræsedede spor med dobbelt bredde af skyggekannten.

Du kan kombinere rhomberne i repetitive eller tilfældige mønstre, så du får et samlet design præcis efter eget ønske.

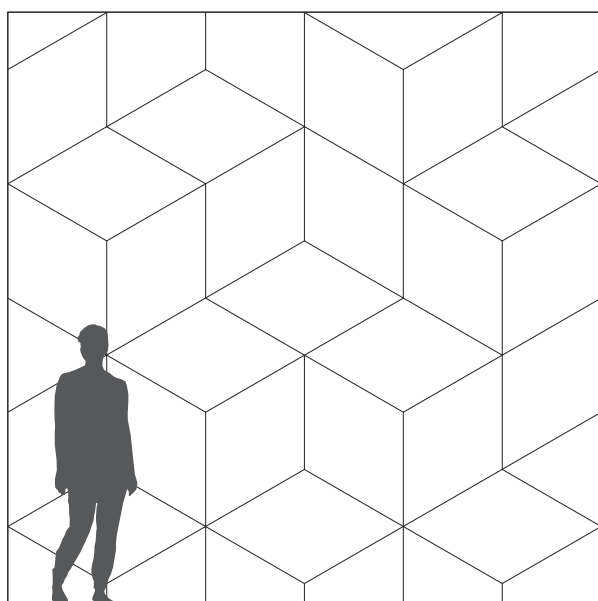
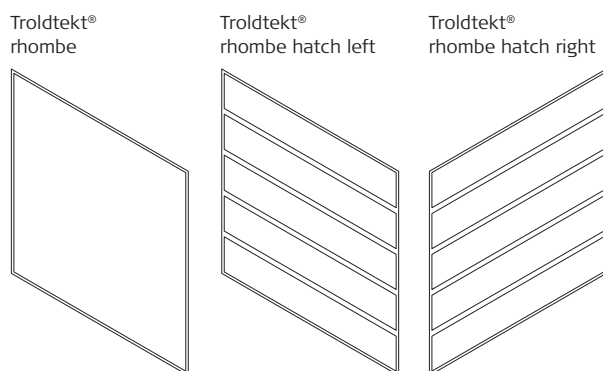

Troldtekt rhombe monteret i tilfældigt mønster

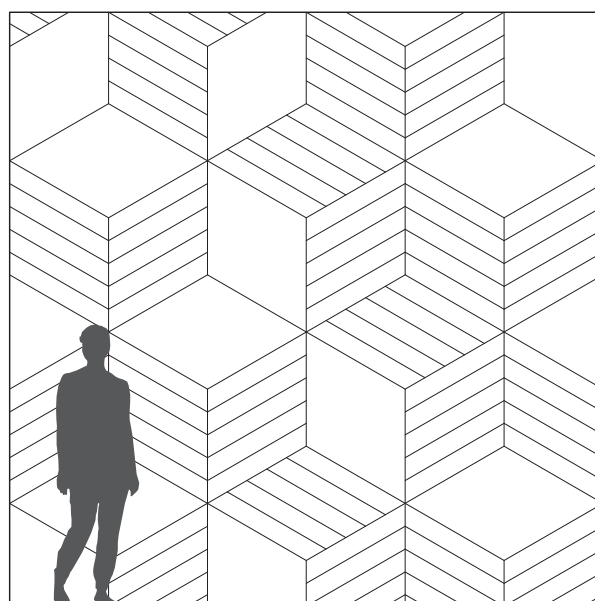

Troldtekt rhombe hatch + rhombe monteret i mix

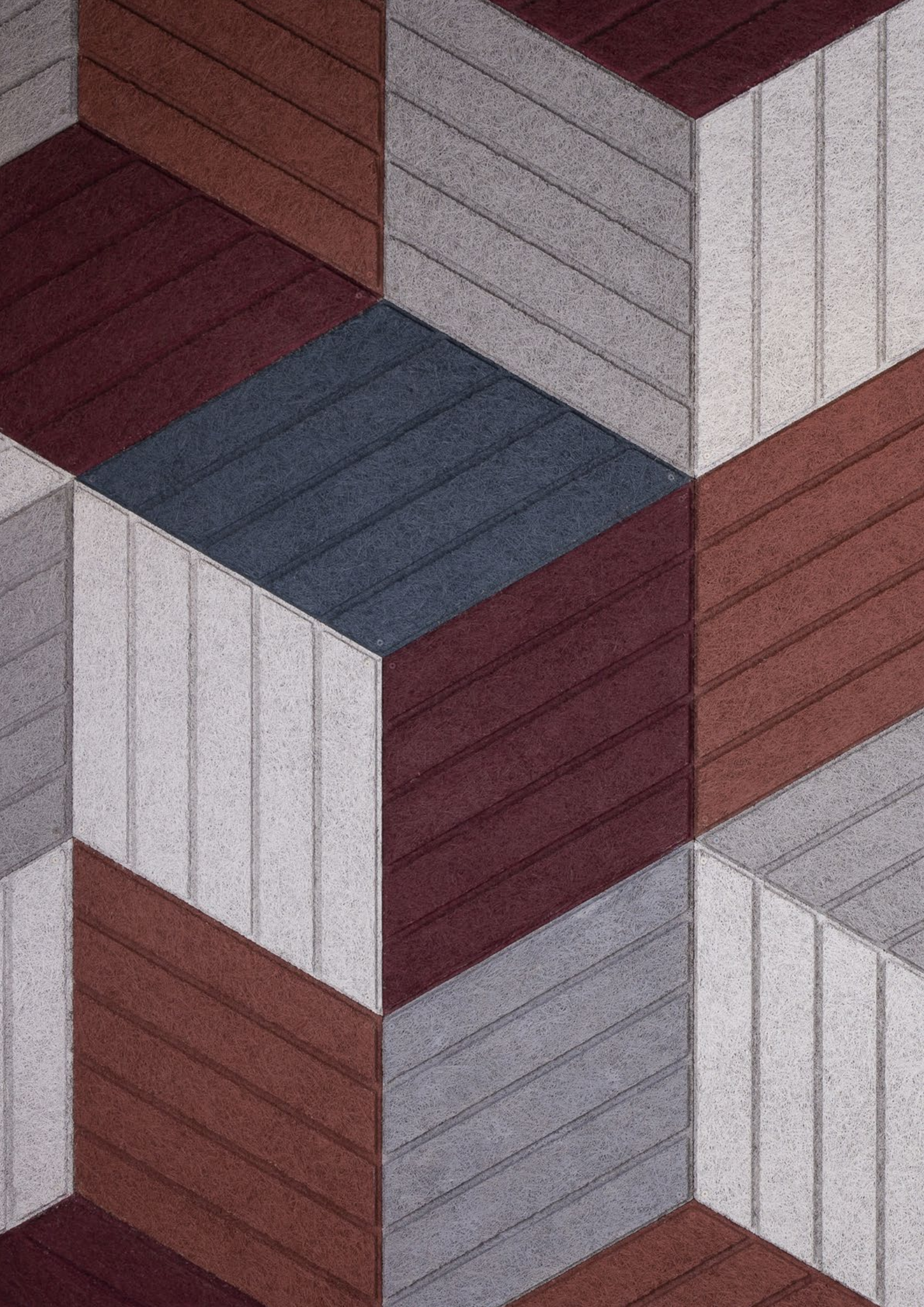

En atmosfære båret af gennemført design

Sticks'n'Sushis Restaurant i Tivoli Haven, København, er kædens mest japanske til dato, hvis man ser på designet og indretningen, der er skabt i samarbejde med OEO Studio.

Gamle japanske mønstre pryder restauranten i retning mod køkkenet, som ligger centralt i det store rum. Lokalet er fuldstændig transparent på grund af de mange glaser, der giver direkte udsigt til både Pantomimeteateret i haven og Vesterbros pulserende liv på Bernstorffsgade.

Stilen er en blanding af japansk og skandinavisk, og kodeordene er enkelhed og minimalisme. Materialerne er blandt andet egeplanker, og mønsteret på de keramiske fliser i gulvet har fundet sin inspiration i fiskeskæl.

Helhed med rhomber

Anne-Marie Buemann fra OEO Studio fortæller, at det har været vigtigt at skabe en intim stemning, som hænger sammen med en god akustik. Loftet er beklædt med en grå variant af designløsningen Troldekt rhombe, der sikrer en behagelig akustik og atmosfære med sin bløde stofflighed og sit grafiske mønster. Det leder igen tankerne til Japan og er sammen med rummets åbenhed med til at skabe en helhedsoplevelse.

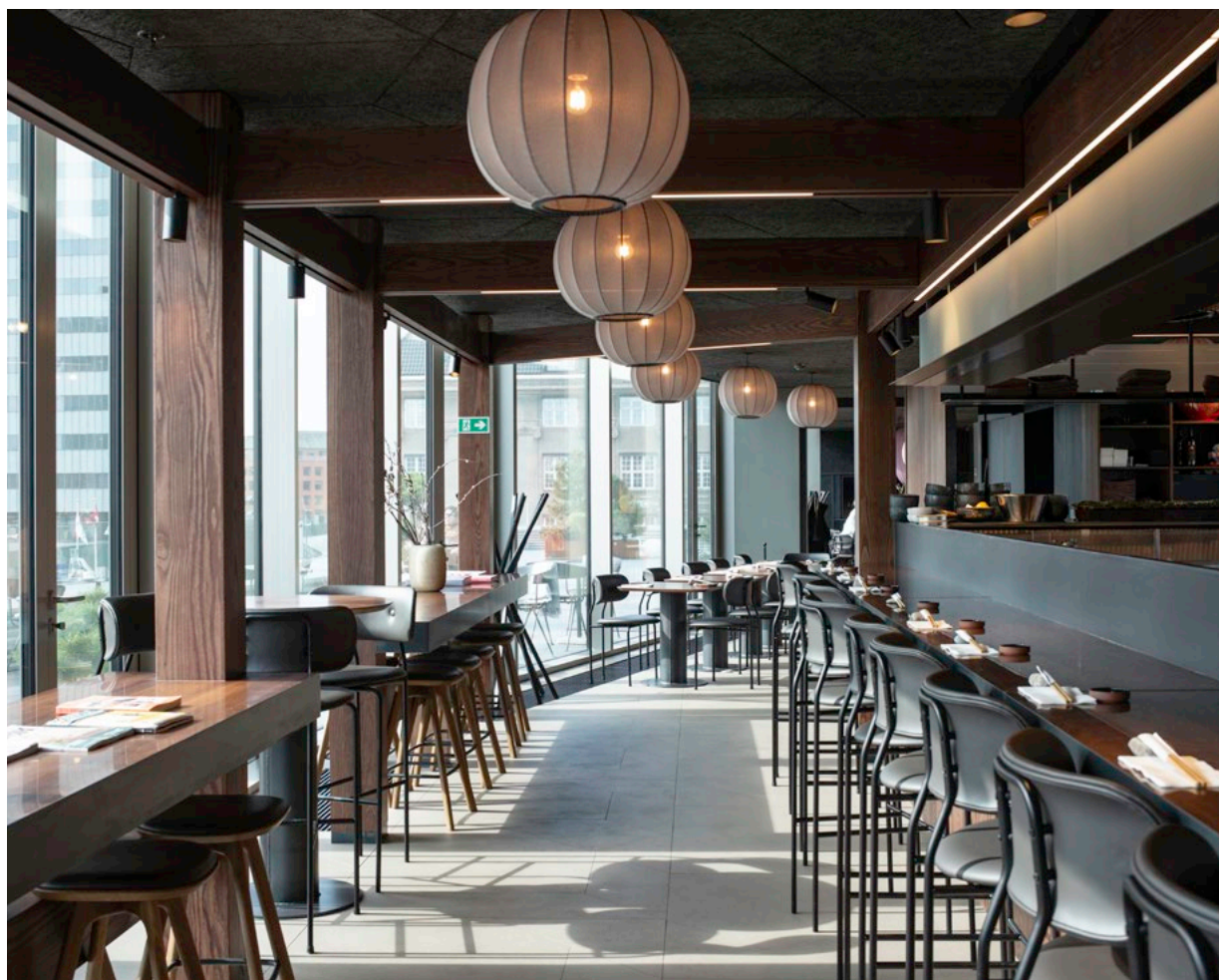

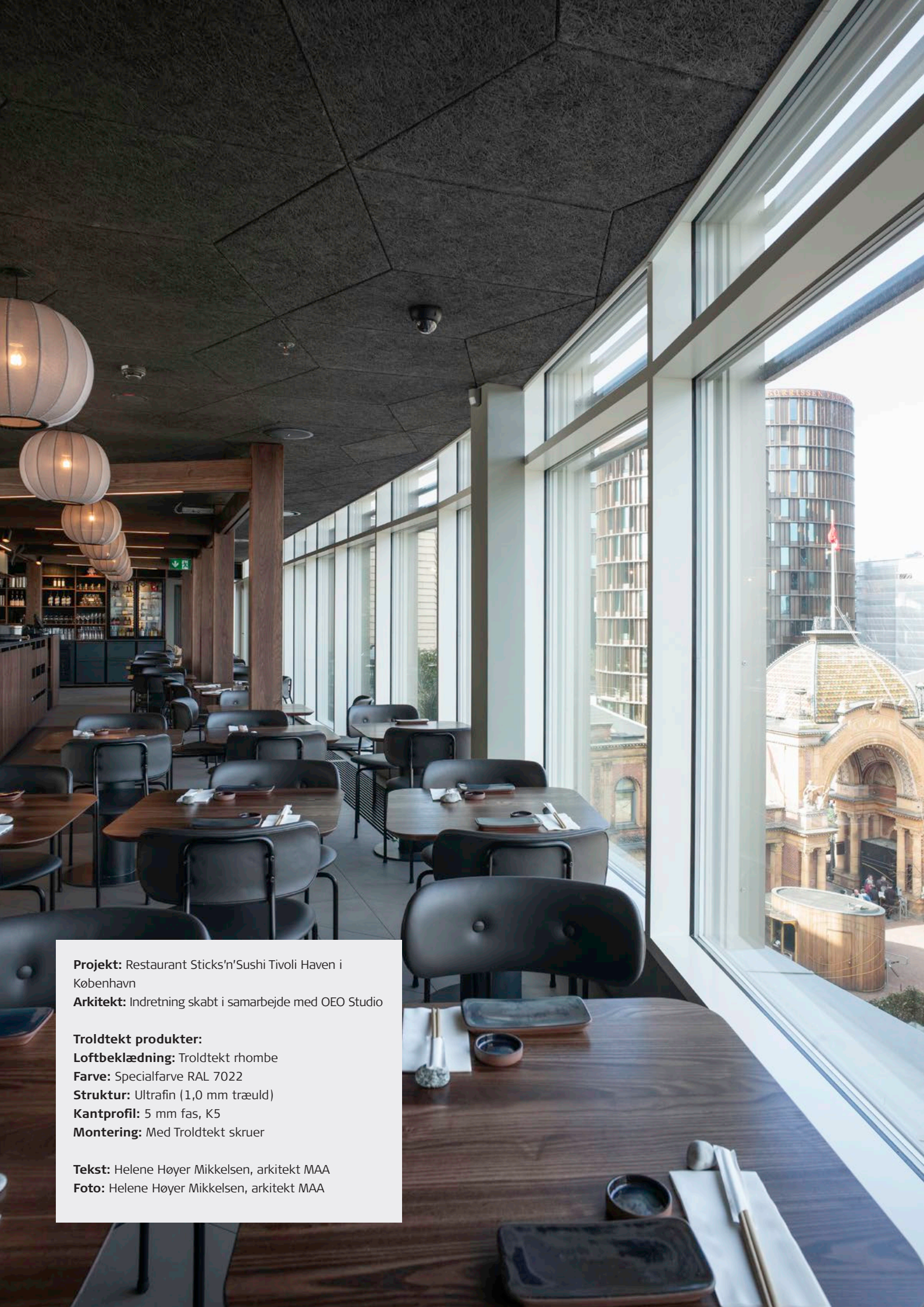

Projekt: Restaurant Sticks'n'Sushi Tivoli Haven i København

Arkitekt: Indretning skabt i samarbejde med OEO Studio

Troldtekt produkter:

Loftbeklædning: Troldtekt rhombe

Farve: Specialfarve RAL 7022

Struktur: Ultrafin (1,0 mm træuld)

Kantprofil: 5 mm fas, K5

Montering: Med Troldtekt skruer

Tekst: Helene Høyer Mikkelsen, arkitekt MAA

Foto: Helene Høyer Mikkelsen, arkitekt MAA

Troldtekt® rhombe mini

Ligesom Troldtekt rhombe kan denne miniudgave bruges til at opnå et tredimensionelt design. Løsningen er en hexagon-formet akustikplade, som er halvt så stor som det hexagon, der opstår, når tre klassiske Troldtekt rhomber sættes sammen. De tre felter på hexagon-pladen er adskilt af fræsedede spor.

Vælger du varianten Troldtekt rhombe hatch mini, får du desuden fire parallelle spor inden for hvert rhombe-felt, svarende til 12 spor per akustikplade.

Løsningen er med fasede kanter, og ved at rotere pladerne kan du variere mønstret, så den tredimensionelle virkning bliver endnu tydeligere.

Troldtekt®
rhombe mini

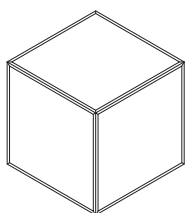

Troldtekt®
rhombe hatch mini

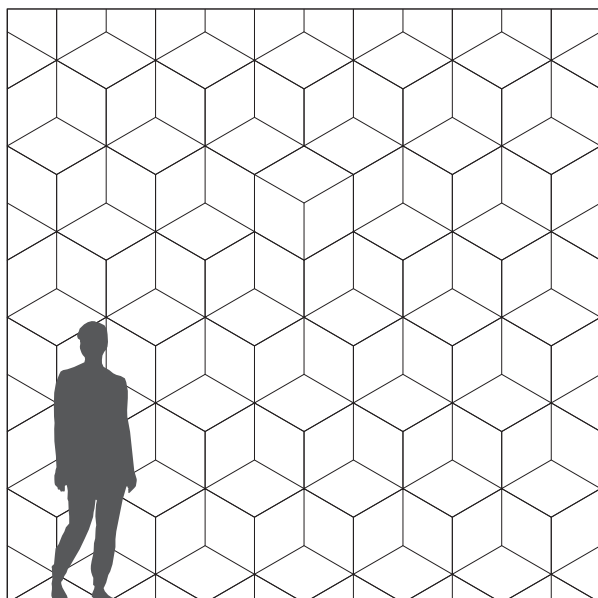
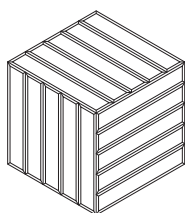

Troldtekt rhombe mini monteret i klassisk mønster

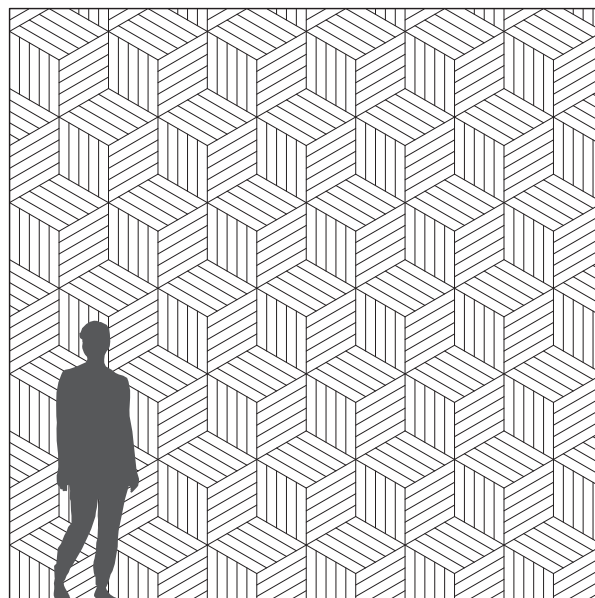

Troldtekt rhombe hatch mini monteret i klassisk mønster



Troldtekt® v-line 1way

Med Troldtekt v-line 1way får du en loftsflade med langsgående, diskrete v-spor i overfladen. Løsningen kan tilføre et karakterfuldt udtryk til indretningen – for eksempel i private hjem og kontorlokaler.

Langs pladens lange kanter er fræset et halvt v-spor, så der opstår et ekstra v-spor, når to plader samles ved siden af hinanden. Pladens ender har ret kant, så du får et visuelt roligt forløb på langs.

Troldtekt v-line har en tykkelse på 25 millimeter i modsætning til de øvrige Troldtekt designløsninger, som måler 35 millimeter. Du kan vælge, om hver plade skal have 6 eller 10 fræsedede spor.

Hvis du ønsker større fleksibilitet i monteringen eller vil have en pæn og rolig afslutning ved væggene, kan du kombinere Troldtekt v-line 1way med pladetypen Troldtekt v-line blank. Blank-pladen har samme dimensioner og kantudformning, men er uden v-spor i selve pladens overflade.

Troldtekt®
v-line 1way 6

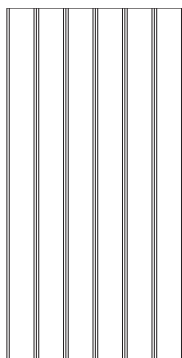

Troldtekt®
v-line 1way 10

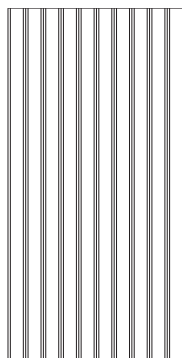

Troldtekt®
v-line 1way blank

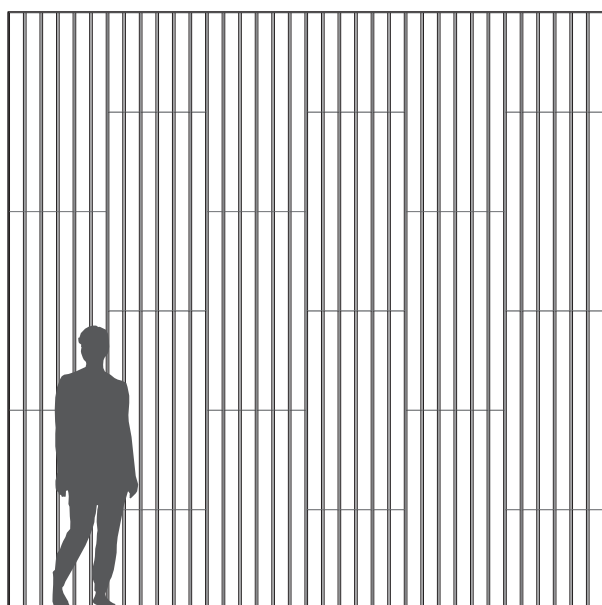
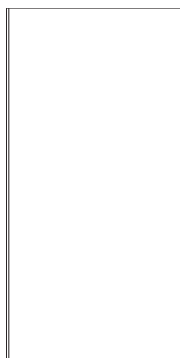

Troldtekt v-line 1way 6 monteret i lodret halvforbandt

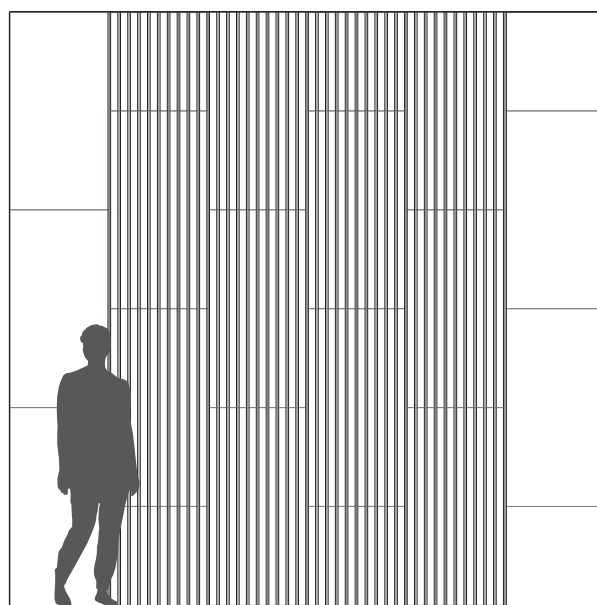

Troldtekt v-line 1way 10 monteret i lodret halvforbandt med Troldtekt v-line 1way blank i siderne.



Troldtekt® v-line 2way

Med Troldtekt v-line 2way får du en loftsflade med langsgående, diskrete v-spor i overfladen, suppleret af tværgående spor, hvor pladernes ender mødes. Det tilfører et karakterfuldt mønster til indretningen – for eksempel i private hjem og kontorlokaler.

På alle fire kanter af hver plade er der fræset et halvt spor, så der opstår nye v-spor der, hvor to plader forenes. Det giver en sammenhængende flade med et mønster, som træder tydeligt frem – især når du vælger en hvid eller lys variant.

Troldtekt v-line har en tykkelse på 25 millimeter i modsætning til de øvrige Troldtekt designløsninger, som måler 35 millimeter. Du kan vælge, om hver plade skal have 6 eller 10 fræsedede spor.

Hvis du ønsker større fleksibilitet i monteringen eller vil have en pæn og rolig afslutning ved væggene, kan du kombinere Troldtekt v-line 2way med pladetypen Troldtekt v-line blank. Blank-pladen har samme dimensioner og kantudformning, men er uden v-spor i selve pladens overflade.

Troldtekt®
v-line 2way 6

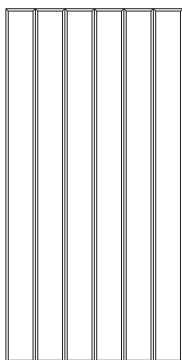

Troldtekt®
v-line 2way 10

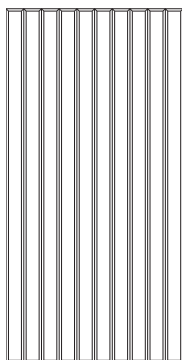

Troldtekt®
v-line 2way blank

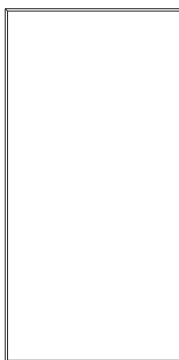

Troldtekt v-line 2way 6 monteret i vandret rudeforbandt

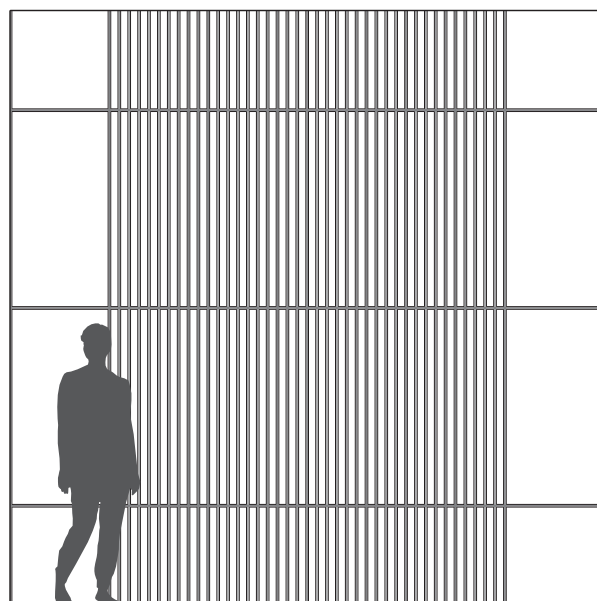

Troldtekt v-line 2way 10 monteret i vandret rudeforbandt med Troldtekt v-line 2way blank i siderne.



Fra gummi og barnevogne til eksklusivt boligdesign

I en tidligere gummi- og barnevognsfabrik på Amager har BrandsCPH indrettet et eksklusivt showroom i et rå design. Til de forskellige rum er der valgt forskellige varianter af Troldekt – blandt andet design-løsningerne Troldekt line og Troldekt contrast.

Den ældre fabriksbygning på Amager Strandvej fra 1950 har tidligere været barnevogns- og gummifabrik. Men nu huser bygningen blandt andet showroomet BrandsCPH, som åbnede i november 2021. Det er Nicolai Rubani Højgaard og hans kone, Anne Sofie Rubani Højgaard, som står bag showroomet.

Det krævede en grundig renovering, før det 600 kvadratmeter store kombinerede showroom, studio og butik kunne åbne. Lokalerne blev renoveret henover seks måneder i samarbejde med ejeren, men hvor Nicolai og Anne Sofie Rubani Højgaard stod for at vælge udtrykket.

Der er blandt andet revet vægge ned og slået hul i betondækket for at skabe høj til loftet. Showroomet er indrettet som en lejlighed med badeværelse og toilet, soveværelse, stue og spisestue samt kontor og møderum.

– Besøgende får i højere grad en oplevelse her sammenlignet med at gå ind i en almindelig butik. Vi udstiller kun fem brands ad gangen – fordelt i de forskellige lokaler – hvor vi har håndplukket udvalgte produkter, så vi ikke udvander oplevelsen, siger Nicolai Rubani Højgaard.

Ud over showroom er BrandsCPH også arbejdsplads for arkitekter og designere, som kan booke sig ind i studiet og arbejde i de inspirerende omgivelser.

Vælger genstande, som træder frem

Anne Sofie Rubani Højgaard står for den visuelle del med video og billeder, mens Nicolai tager sig af kundekontakt og samarbejde. De har fra begyndelsen været inspireret af en rå stil og hårdføre materialer.



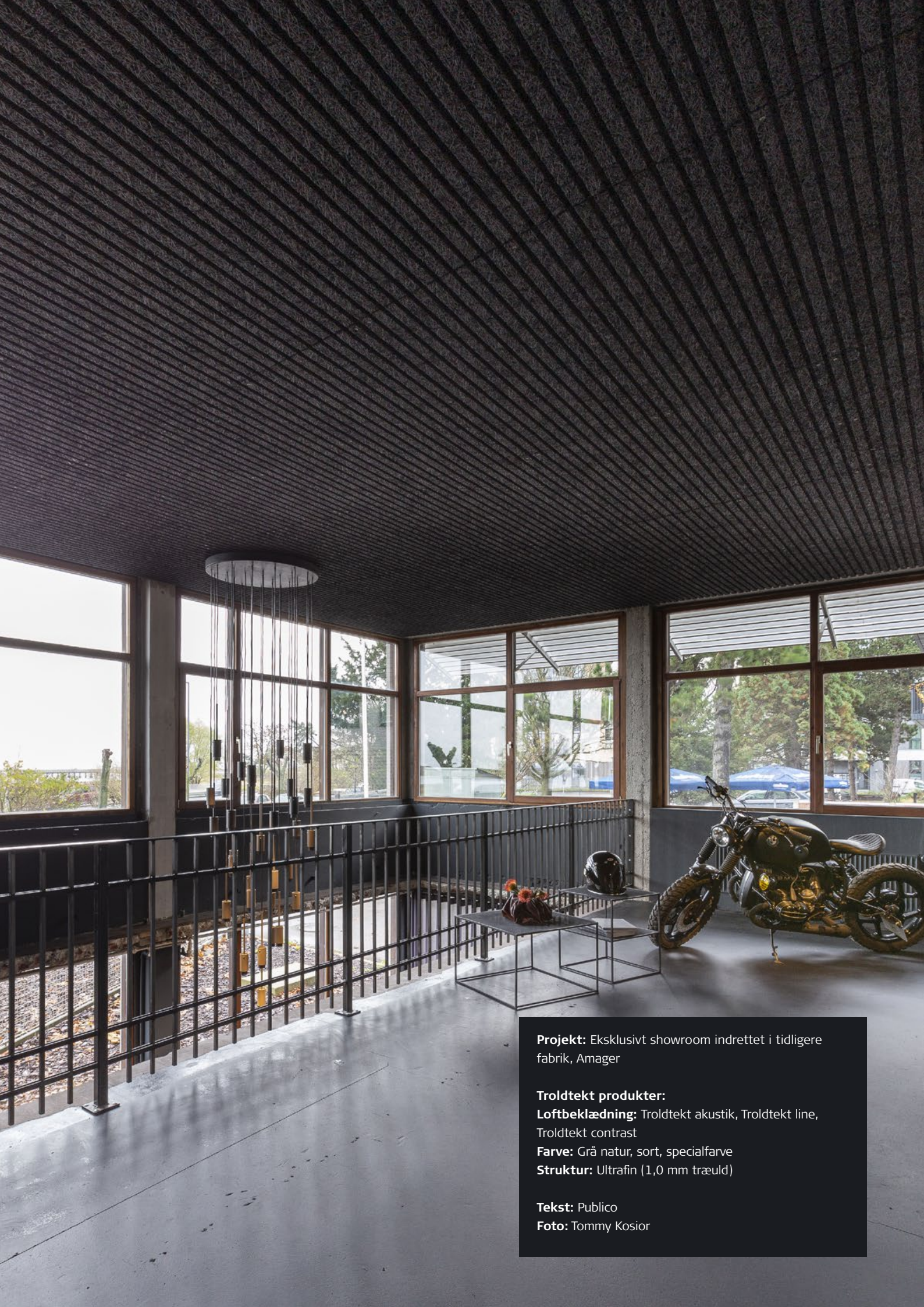

Projekt: Eksklusivt showroom indrettet i tidligere fabrik, Amager

Troldtekt produkter:

Loftbeklædning: Troldtekt akustik, Troldtekt line, Troldtekt contrast

Farve: Grå natur, sort, specialfarve

Struktur: Ultrafin (1,0 mm træuld)

Tekst: Publico

Foto: Tommy Kosior



– Vi er i en gammel fabriksbygning, og det skal vi ikke prøve at skjule. I dag bliver alting meget pænt, når man ser på boligmagasiner og traditionelt dansk design. Men det er ikke vores interesse – vi foretrækker en rå og eksklusiv stil, som skiller sig ud, men stadig er af høj kvalitet og har et design-finish.

– Vi vælger typisk genstande, som giver pondus til hjemmet. Man vil ikke stille en sofa herfra som en almindelig sofa i hjørnet, men på en måde, hvor den træder frem som et særligt objekt, så man tænker 'wow', siger Nicolai Rubani Højgaard.

BrandsCPH forhandler både til private og erhverv.

Forskellige Troldekt løsninger

Nicolai Rubani Højgaard har valgt Troldekt akustikplader i fire forskellige design for at fremhæve hvert rums iboende kvalitet.

– Der er mange kunder, som ikke kender Troldechts brede sortiment, indtil de ser løsningerne her og bliver positivt overrasket.

I rummet, hvor der er åbnet op i betondækket, er der valgt sortmalet Troldekt line, som også går igen på kontorets vægge som vægbeklædning. I køkkenet er der valgt klassiske Troldekt akustikplader i specialfarven bordeaux for at tilføre en diskret farve.

I soveværelse og stue er der Troldekt i grå natur, og i spisestuen er der valgt designløsningen Troldekt contrast som grå akustikplader beklædt med trælist i birkefinér.

– Akustikken er blevet markant forbedret, da vi før var udfordret af de mange hårde materialer som beton og de store vinduespartier. Derudover er det et plus for mig, at Troldekt er dansk produceret med naturlige råvarer. Faktisk har de to øvrige lejere i bygningen også valgt at få monteret Troldekt, lyder det fra Nicolai Rubani Højgaard.



BrandsCPH

Kig forbi BrandsCPH, og bliv inspireret til eksklusive akustikløsninger. Du finder BrandsCPH på Amager Strandvej 124B, 2300 København S.

Åbent efter aftale.

> www.brandscph.com



Designoversigt

Disse løsninger er med 35 mm pladetykkelse og ultrafin struktur (1,0 mm træld).

Troldtekt® line

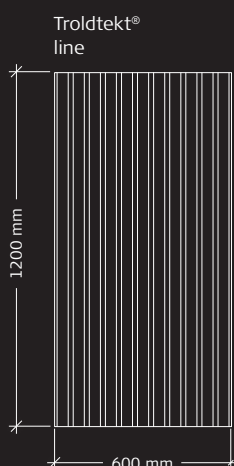

Troldtekt® line design

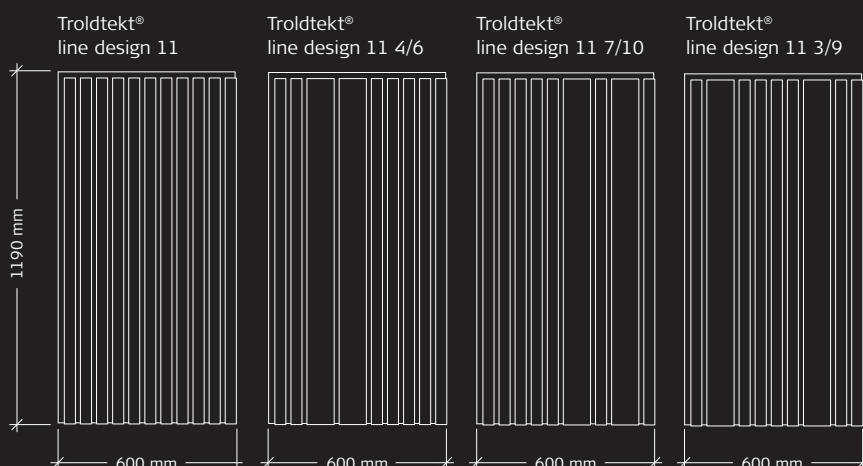

Troldtekt® tiles

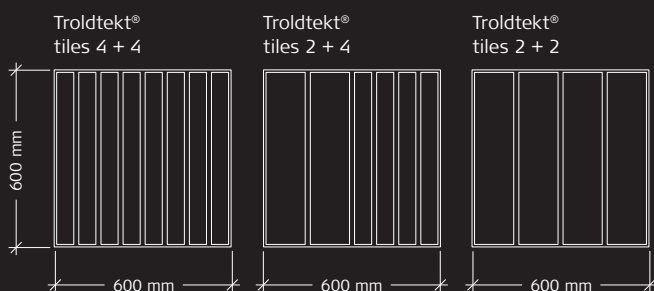

Troldtekt® puzzle

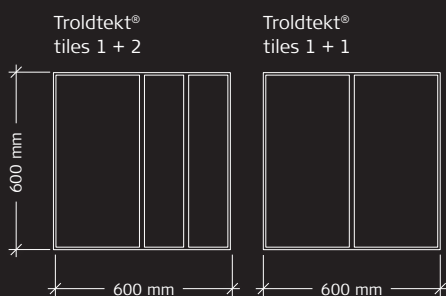
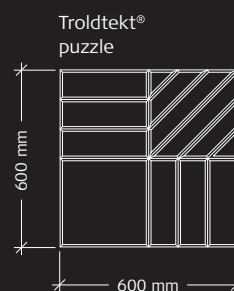

Troldtekt® tilt line

Troldtekt®
tilt line 7

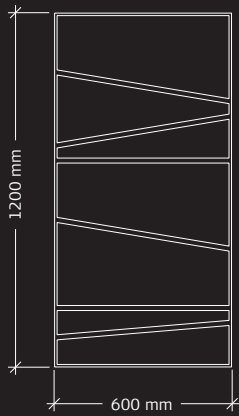

Troldtekt® curves

Troldtekt®
curves

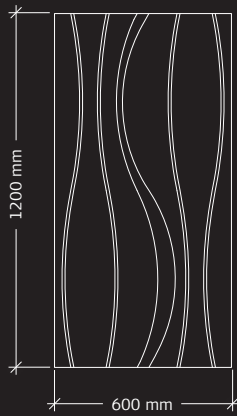

Troldtekt® dots

Troldtekt®
dots

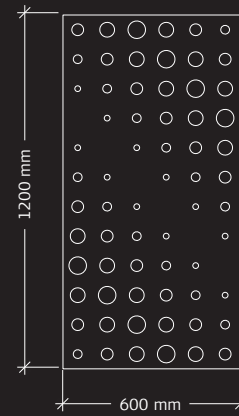

Troldtekt® rhombe mini

Troldtekt®
rhombe mini

Troldtekt®
rhombe hatch mini

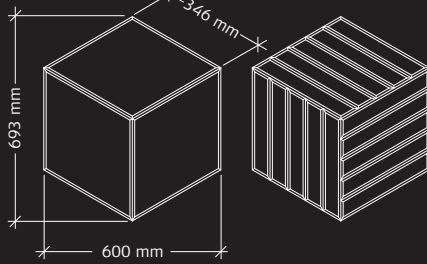

Troldtekt® rhombe

Troldtekt®
rhombe hatch

Troldtekt®
rhombe hatch left

Troldtekt®
rhombe hatch right

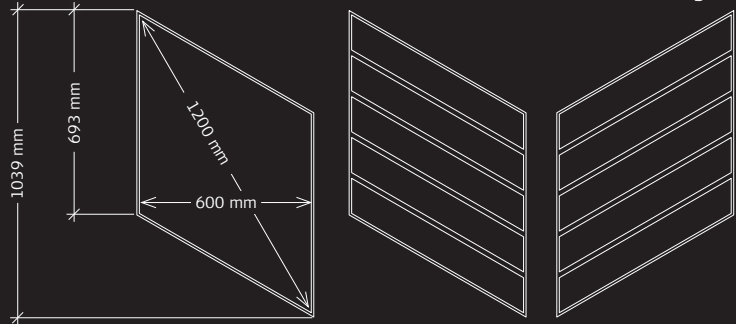

Troldtekt v-line er med 25 mm pladetykkelse og ultrafin struktur (1,0 mm træuld).

Troldtekt® v-line 1way

Troldtekt® v-line 2way

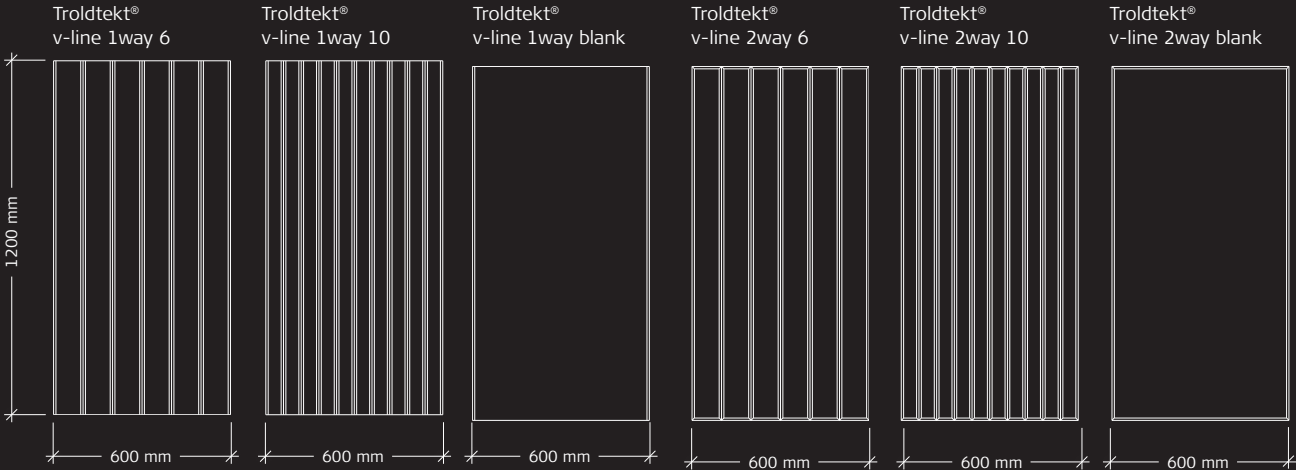



Projekt: Mødelokale, CEBRA

Troldtekt produkter:

Loftbeklædning: Troldtekt v-line

Farve: Grå natur (FUTURECEM)

Struktur: Ultrafin (1,0 mm træuld)

Foto: Tommy Kosior

Naturlige råvarer

Troldtekt akustikplader består af naturmaterialet træ og cement udvundet fra den danske undergrund.



Træ



Cement



Træbeton

6 gode grunde til at vælge Troldtekt

Troldtekt designløsninger har samme gode egenskaber og certificeringer som de klassiske Troldtekt akustikplader.

God akustik

Sammensætningen af træ og cement giver Troldtekt akustikplader en unik overfladestruktur, der effektivt absorberer lyd og reducerer efterklangstiden i et rum. Troldtekt er et oplagt valg i alt fra kontordomiciler og skoler til kulturhuse, restauranter og private hjem.

Sundt indeklima

Troldtekt er et naturligt, åndbart materiale, der kan optage og afgive fugt. Akustikpladerne er allergivenlige og har opnået førende danske og internationale indeklimacertificeringer.

Dokumenteret bæredygtighed

Troldtekt arbejder med bæredygtighed gennem hele produktets livscyklus. Akustikpladerne består af naturmaterialet træ og cement af kridt udvundet fra den danske undergrund, og de produceres under miljøskån-



guldniveau.

Akustikpladerne er dokumenteret fri for skadelige indholdsstoffer og kan derfor vende sikkert tilbage til naturens kredsløb. Desuden indgår affald fra produktionen af Troldtekt i det tekniske kredsløb som ressource i ny cement hos Aalborg Portland.

Effektiv brandsikring

Troldtekt består af træ og cement. Træ er et organisk og brandbart materiale, men hver enkelt træfiber i Troldtekt er omsluttet med og beskyttet af cement. Derfor er Troldtekt et svagt antændeligt materiale, der i tilfælde af brand

kun afgiver svag varme og næsten ikke udvikler røg. Alle Troldtekt designløsninger i natur og malet i standardfarver er Cradle to Cradle-certificeret på

guldniveau.

Naturlig styrke

Troldtekt kombinerer styrken fra beton med fleksibiliteten fra træ og har en levetid på mindst 75 år. Troldtekt er et holdbart og robust materiale, også når det udsættes for fugt eller boldskud. Cementen giver akustikpladerne deres formstabilitet og fugttolerance.

Fleksible designmuligheder

Forskellige farver, strukturer, design, kantudformninger og ophængssystemer giver stor fleksibilitet til at designe individuelle akustikløsninger. Dertil kommer muligheden for at integrere specialfunktioner i Troldtekt loftet – herunder belysning, højttalere og ventilation.

Ny cementtype, endnu flere fordele

Troldtekt har lanceret akustikplader baseret på cementtypen FUTURECEM™. Det gør det muligt at vælge både klassiske Troldtekt akustikplader og designløsninger med et reduceret CO₂-aftryk.



Troldtekt har udviklet akustikplader, hvor cementen er udskiftet med den CO₂-reducerede cementtype FUTURECEM™. Dermed er det muligt at vælge både de klassiske Troldtekt akustikplader og serien af designløsninger med et reduceret CO₂-aftryk.

FUTURECEM udnytter synergien mellem kalcineret ler og kalkfiller. På den måde kan en stor del af de brændte klinker i cementen erstattes, og resultatet er et cirka 30 procent lavere CO₂-aftryk fra cementen.

Den livscyklusanalyse, som ligger til grund for Troldtekts miljøvaredeklarationer (EPD'er), dokumenterer, at Troldtekt akustikplader baseret på FUTURECEM over hele produktets livscyklus har et CO₂-aftryk, som er:

- 26 procent lavere end for Troldtekt baseret på grå cement
- 38 procent lavere end for Troldtekt baseret på hvid cement.



**Green
Product
Award**
Nominee
2022



**GERMAN
INNO
VATION
AWARD '22
NOMINEE**



Troldtekt baseret på FUTURECEM er – ligesom de øvrige Troldtekt træbetonplader – Cradle to Cradle-certificeret på guldniveau. Med den nye cementtype er det dermed muligt både at tilgodese klimaet og bevare alle de velkendte fordele ved Troldtekt akustikplader.



Varm velkomst med dekorativt design

Hos arkitekt - og ingeniørvirksomheden Mandrup i Viborg byder man velkommen med Troldekt akustikplader baseret på den CO₂-reducerede cementtype FUTURECEM™.

De nye lokaler, som Mandrups medarbejdere flyttede ind i, havde en påfaldende dårlig akustik i nogle ellers smukke og lyse rum. Troldekt er for firmaet et velkendt produkt og blev også her løsningen i tre rum. I en mellemgang blev det Troldekt line design med en gråmalet overflade. Et produkt, som også er meget populært i nyere boliger.

I entréen og i mødelokalet er der anvendt indrammede felter med Troldekt curves i grå natur. På den ene side et

genkendeligt Troldekt produkt, men samtidigt helt nyt, da Troldekt pladen er baseret på cementtypen FUTURECEM™, har et cirka 30 procent lavere CO₂-aftryk end traditionel cement.

I møderummet, som er højloftet, er det blevet til en meget elegant løsning med to store, indrammede flader med Troldekt curves (3,0 x 4,8 meter og 3,6 x 3,6 meter).

En varmere farvetone

Løsningen har givet den ønskede forbedring af akustikken. De nye akustikplader er fremstillet med FUTURECEM, som udnytter synergien mellem kalcineret ler og kalkfiller. Det kalcinerede ler giver de rå plader et brunligt skær, hvilket vidner direkte om et mere miljøvenligt produkt.

I entréen og i mødelokalet hos Mandrup påvirker den varmere farvetone på pladerne rummet, som bliver mere imødekommende. De præcise udføringer i pladen bliver også tydeliggjort af produktets changerende udtryk.

Projekt: Nye lokaler til firmaet
Mandrup Arkitekt | Ingeniør i Viborg

Troldekt produkter:

Loftbeklædning: Troldekt curves

Farve: Grå natur (FUTURECEM)

Struktur: Ultrafin (1,0 mm træuld)

Tekst: Helene Høyer Mikkelsen, arkitekt MAA

Foto: Helene Høyer Mikkelsen, arkitekt MAA

GOD AKUSTIK SIDEN 1935

Hos Troldekt A/S har vi siden 1935 designet, udviklet og produceret Troldekt akustikplader – af naturlige, lokale materialer og under moderne, miljøskånsomme forhold. Vores produkter udvikles og produceres i Danmark og forhandles i en lang række lande over hele verden.

Vi sætter trends

Vores vision er at være trendsætter inden for intelligente akustikløsninger med fokus på et bæredygtigt indeklima. Derfor udvikler vi nye løsninger i tæt samarbejde med fagspecialister, arkitekter og andre byggerådgivere.

Vi tager ansvar

For os er det vigtigt at tage ansvar for samfundet omkring os – også for vores egen skyld. Vi tror på, at virksomheder gør det godt ved at gøre godt. Derfor har vi sat vores ansvarlige indsatser i system ved at tilslutte os FN's Global Compact, som er verdens største frivillige initiativ for virksomheders samfundsansvar.

Vi skaber merværdi

Det bæredygtige designkoncept Cradle to Cradle er en central del af vores forretningsstrategi. Konceptet fokuserer på, at materialer skaber merværdi for miljøet, samfundet og forretningen. Gennem vores samarbejde med det internationale forsknings- og rådgivningsinstitut EPEA sikrer vi, at vores aktiviteter er i overensstemmelse med de internationale Cradle to Cradle-principper.

Vi er en del af en koncern med ambitiøse klimamål

Troldekt har siden 2022 været en del af den børsnoterede irske byggekonglomerat Kingspan Group, der har aktiviteter i over 70 lande. Med sit program Planet Passionate har Kingspan opstillet ambitiøse klimamålsætninger, der er i tråd med Troldekts Cradle to Cradle-strategi. I 2030 skal Kingspan være en virksomhed uden affald til deponi og have en CO₂-neutral produktion uden netto-udledninger.

Følg Troldekt online og få mere inspiration:



#troldekt
#goodacoustics

