

MONTERINGSVEJLEDNING

for Troldekt® inspektionslem 600 X 600 mm
monteret i C60 skinneresystem

Denne vejledning gælder montering af Troldekt® inspektionslem 600 X 600 mm i C60-skinnesystem.

KONTROL VED MODTAGELSE

Kontroller ved modtagelsen, at følgende komponenter er hele og ubeskadigede. Reklamer straks, hvis der er synlige fejl og mangler, da vi ikke kan acceptere reklamationer på synlige fejl og mangler,

efter inspektionslemmen er monteret. Se også vejledning for lagring og opbevaring samt vedligehold af Troldekt akustik - kan downloades fra www.troldekt.dk.

KOMPONENTER



Yderste ramme

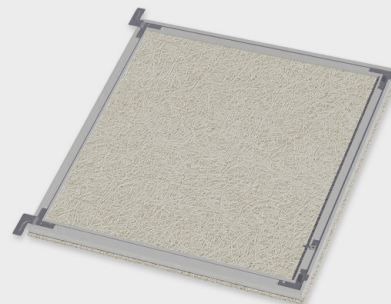

Inderste ramme
med formonteret plade

MONTERINGSSNIT

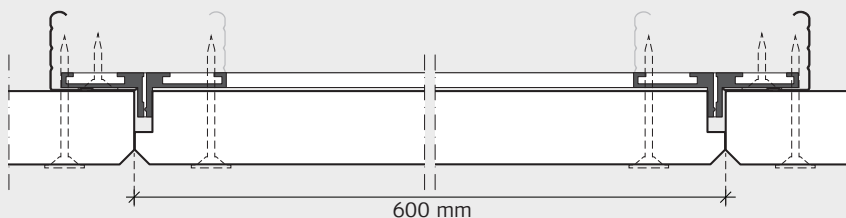

ADSKILLELSE AF INSPEKTIONSLEM FØR MONTAGE



1: Frigør inderste ramme fra yderrammen ved et tryk på undersiden. Herved frigør du låsemekanismen.



2: Når rammen er låst op, kan du frigøre karabinhagen.

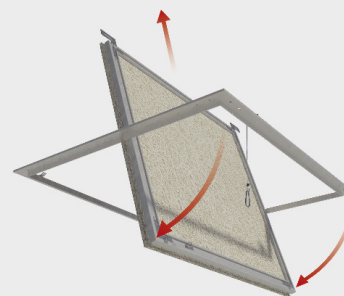

3: Nu kan du adskille rammerne.

MONTERING AF 600 X 600 MM INSPEKTIONSLEM

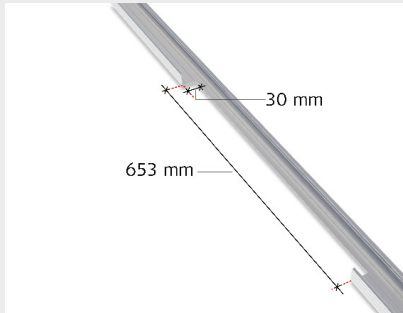

4: Skær ud til montering i de to C60-skinner, som skal bære inspektionslemmen.

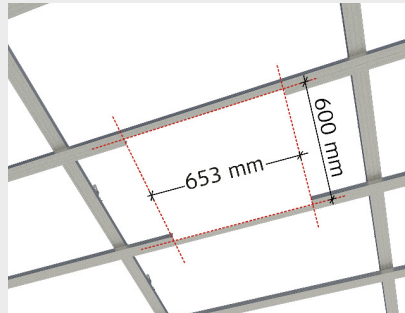

5: Skinnesystem forberedt for montering af 600 mm inspektionslem.

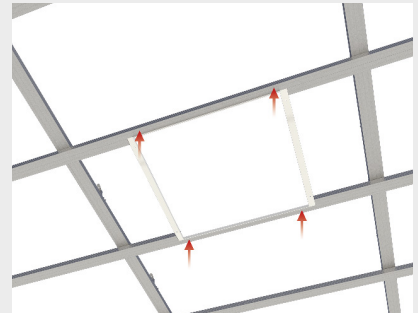

6: Læg den yderste ramme op og fastgør den til skinnerne med 4 selvborende skruer. Herefter lægger du inspektionslemmen på plads.

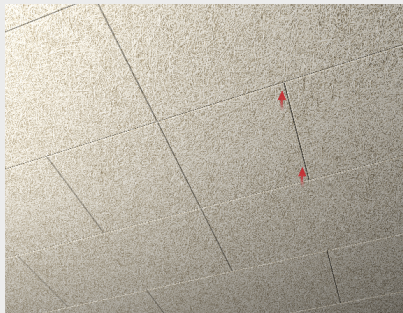

7: Du åbner inspektionslemmen ved at trykke let på Troldtekt pladen under låsene.

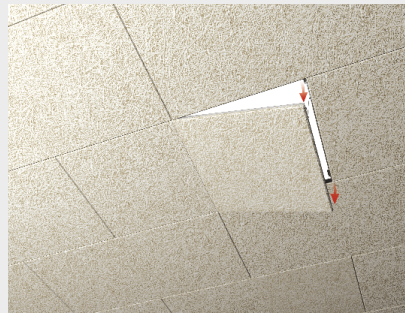

8: Ved at udløse karabinhagen, kan du lukke inspektionslemmen helt op.

UDVEKSLING

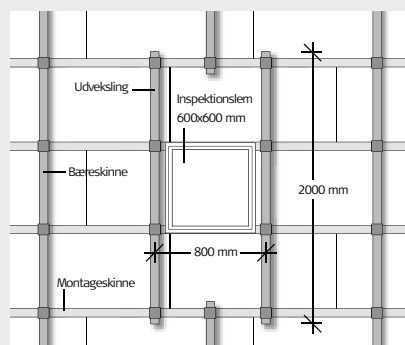

Med udveksling, 1 bæreskinne afbrydes

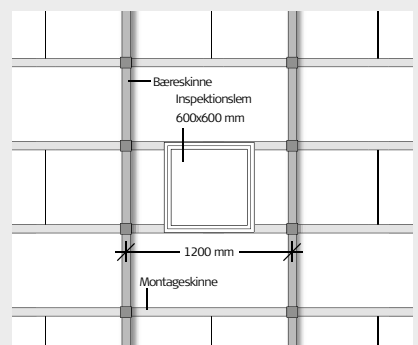

Uden udveksling